



# 用途にあわせて選べる、2種類のマイカスクリーン。

マイカスクリーンは、これまでの常識を越えた新しいスクリーンです。

映写しながらマーカーで書き消しできる<映写+書き消し>兼用タイプと、

リアルな映像が再現できさまざまな加工も可能なく映写専用タイプの2種類をご用意しています。



## 映写+描書 兼用タイプ



学校などの教育現場に。スクリーンに映写しながら書き込みできるから、わかりやすく説明できてスムーズに授業が進められ、理解もより深まります。オフィスでの会議や研修など、コミュニケーションボードとしてもおすすめです。



●学習塾や予備校に。



●会議・セミナーに



●各種研修に。



写真はイメージです。

## 映写 専用タイプ



映画館やシアターに。迫力の大画面と美しい映像が実現できます。フレキシブルに加工でき耐久性が高いから、アミューズメント施設の屋外用などにもご利用いただけます。展示会やイベント用として定形サイズもご用意しています。



●展示会に。(壁掛けボード)



●アミューズメント施設に。



●イベント会場に。

### なぜ光がきれいに反射されるのか

#### スクリーン表面構造

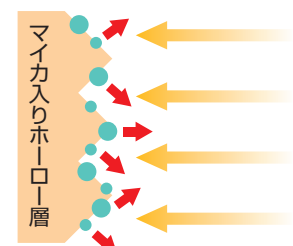

●マイカ ← プロジェクターからの光 → 投影された画像の方向

マイカスクリーンは、スクリーン表面のベースエナメルをエンボス加工し、さらに特殊マイカを配置しました。ホワイトマットスクリーンとビーズスクリーンの両方の特徴を合せ持った、視野角が広く反射輝度の高い高性能スクリーンです。

#### マイカスクリーンの特長(機能編)

ホワイトマットスクリーン	マイカスクリーン	ビーズスクリーン
●拡散反射型	●拡散+正反射型	●回帰反射型
●広視野角	●広視野角	●狭視野角
●低反射輝度	●高反射輝度	●高反射輝度
●ソフト	●シャープ	●シャープ
●ハレーション起こりにくい	●ハレーション無し	●ハレーション起こりやすい

※B-950-MMのみ

### 構造

#### 外装材としても使えるほど丈夫だから、長くご使用いただけます。

耐摩耗性に優れていて丈夫です。表面がガラス質の無機質材質である完全不燃素材なので、万一火災などで高温に長時間触れることがあっても有毒ガスや煙は発生しません。

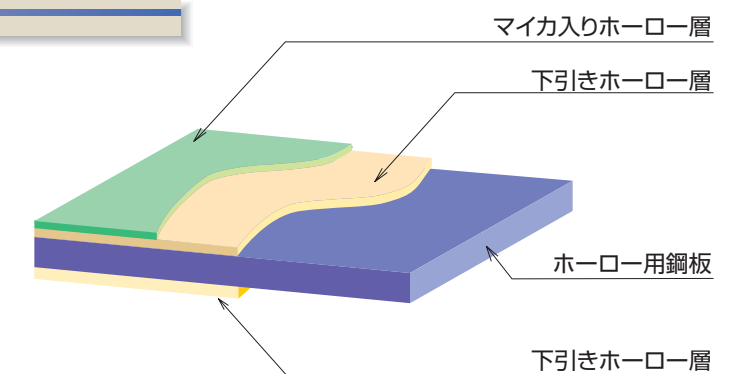



# 映写しながら書き込めるから 授業も会議も、わかりやすさがアップします。



学校などの教育現場に。スクリーンに映写しながら書き込みできるから、わかりやすく説明できてスムーズに授業が進められ、理解もより深まります。オフィスでの会議や研修など、コミュニケーションボードとしてもおすすめです。



## POINT 1 映写しながら書き消しできるから、説明も理解もスムーズに。

ホワイトボード用のマーカーで書き込めます。硬質ホーロー仕上げなので書き味もなめらかです。  
(市販のドライイレザーでは完全な消去は難しく水拭きが必要です)

## POINT 3 広視野角でどの席からでもくっきり見やすく。

スクリーン面のマイカセラミック製法により、拡散反射機能を実現。狭い部屋で使っても見やすいスクリーンです。

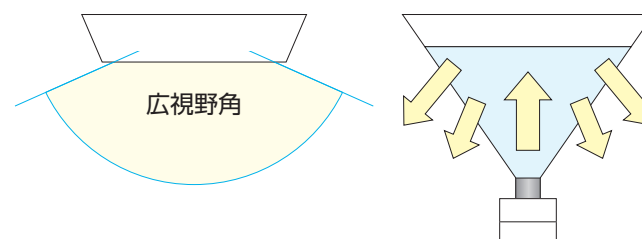

## POINT 2 反射光輝度が高いから、ほとんどのプロジェクターにも対応します。

高輝度のデータプロジェクターから、OHPやスライドなど低輝度のもので幅広く使えます。

## POINT 4 水拭きできてケアも簡単、長く使えて環境にも配慮できます。

水拭きできて簡単に汚れも落とせ、変形や変色の心配もありません。高い耐久性・耐摩耗性を誇り、長く使えて経済的です。

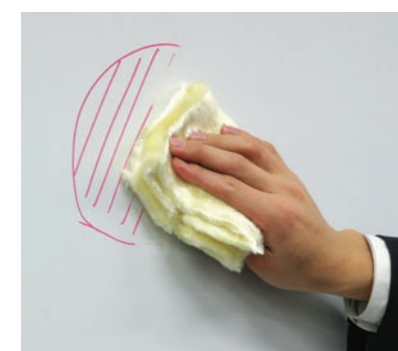

### 施工例



### 商品概要

#### 壁掛け式タイプ

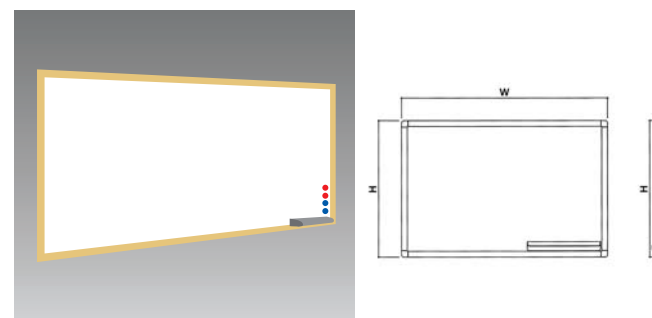

寸法(W×H)	仕様
900×1,200	片面マイカスクリーン
900×1,800	
1,200×1,800	

#### キャスター付きタイプ

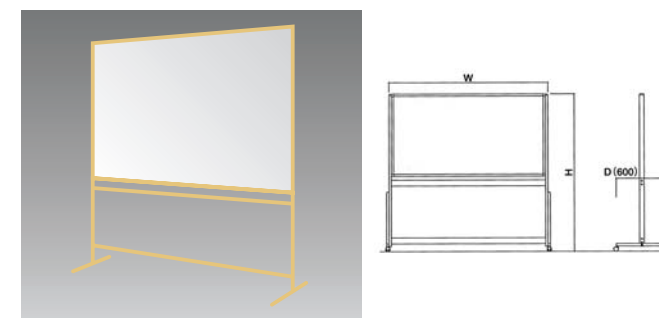

寸法(W×H)	仕様
900×1,200	片面マイカスクリーンのみ又は 表面マイカスクリーン+裏面ホワイトボード
900×1,800	
1,200×1,800	
1,200×1,800	

### マイカスクリーン 映写+描書 兼用タイプ表面材仕様

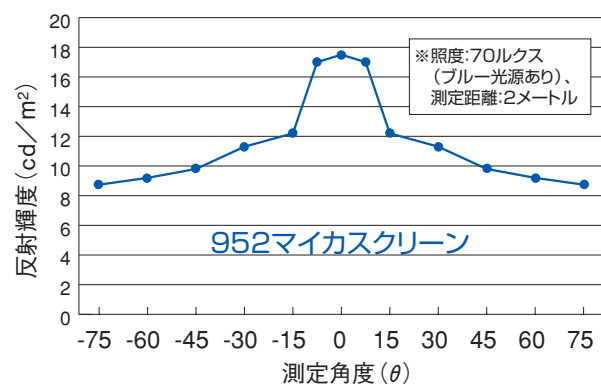

色番号	B-952-MM
光沢度	約20% (GS45°)
5°ゲイン	約1.8
鋼板幅	890mm・1,190mm・1,500mm
鋼板厚	約0.5mm

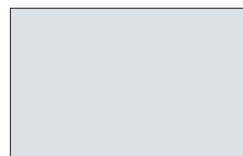

B-952-MM  
※色見本は印刷のため現物と異なる場合があります。

※上記仕様は予告なしに変更する場合があります。



# 劇場用大画面から家庭用まで、 大きさも形態もフレキシブルに対応できます。

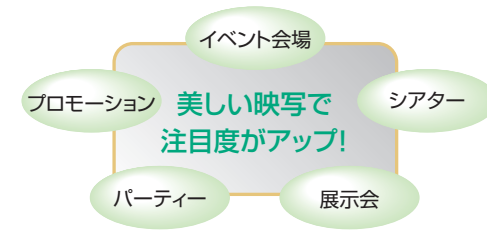

映画館やシアターに。迫力の大画面と美しい映像が実現できます。  
フレキシブルに加工でき耐久性が高いから、アミューズメント施設などにもご利用いただけます。  
展示会やイベント用として定形サイズもご用意しています。

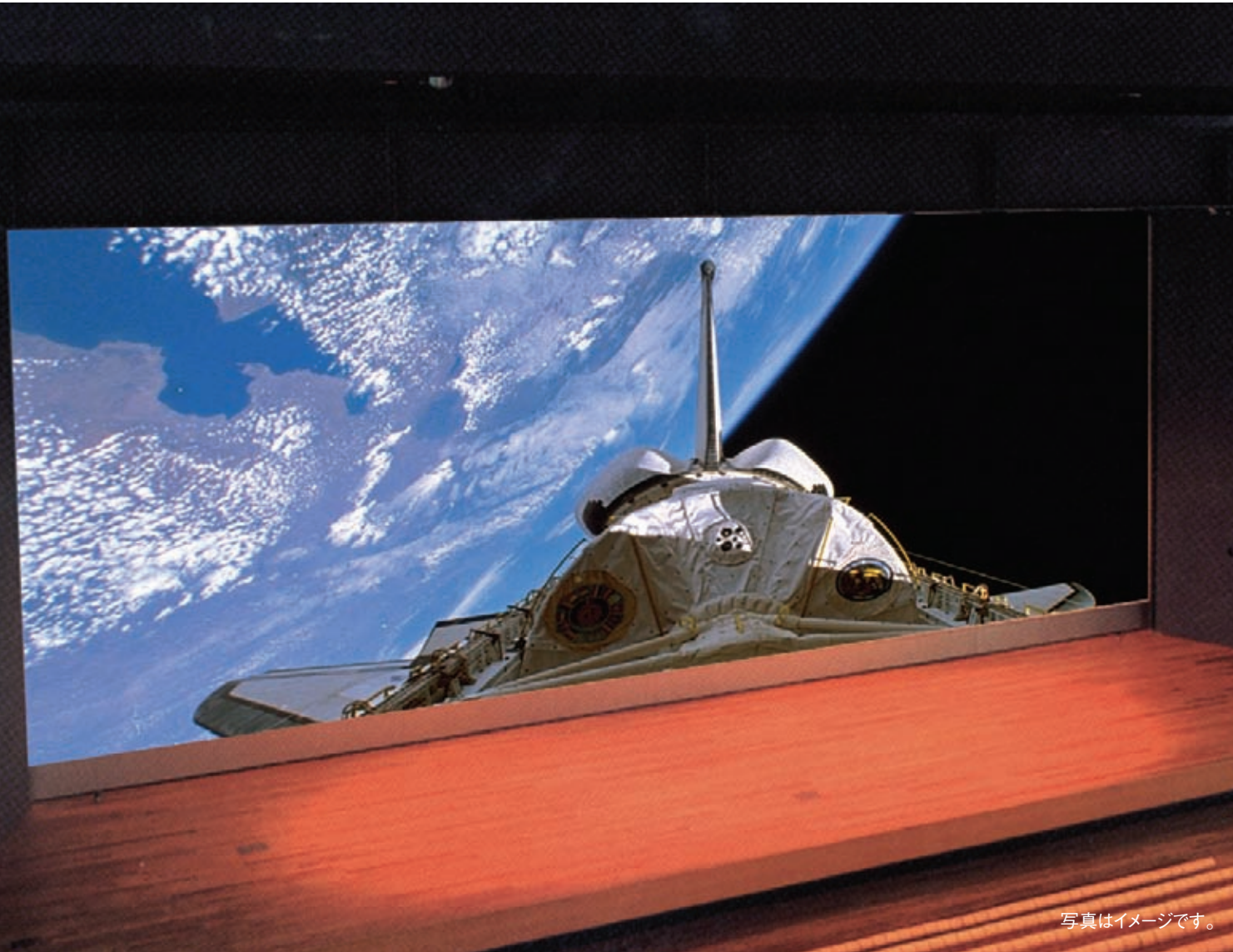

写真はイメージです。

## POINT 1 映像がにじまない抜群の鮮映性、 色彩も忠実に再現できます。

シアターも満足の鮮映性。マイカ・セラミック製法により、従来にないリアルな映像が再現できます。

## POINT 2 ホーロー加工で、優れた耐久性と メンテナンス性を誇ります。

800℃の焼付加工により高い耐久性を実現。また、水拭きで簡単に汚れも落とせ、屋外設置も可能です。

## POINT 3 正面でも斜めからでも、 明るく見やすく映写できます。

視野角が広く反射輝度が高いので明るさが一定となり、広い劇場のどの場所からでも鮮明な映像が楽しめます。

## POINT 4 映像に影響がでないつなぎめで、 マルチスクリーンにも対応。

大型のマルチスクリーンなどつなぎ加工が必要な場合でも、特殊技術でつなぎめがほとんど目立たず、映像に影響をあたえません。



### スクリーンサイズ

定形サイズとして、100・90・80・60インチタイプの4種類をご用意しています。またシアター用大画面など、ご希望にあわせたサイズも承っております。

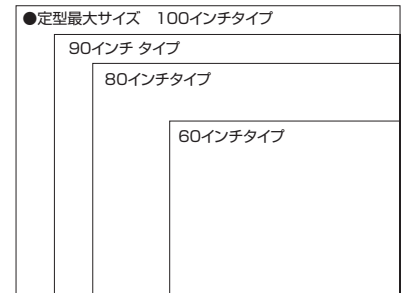

### 施工例



### マイカスクリーン 映写専用タイプ表面材仕様

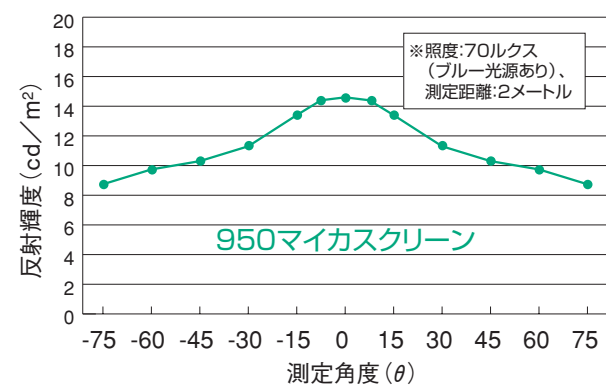

色番号	B-950-MM
光沢度	約15% (GS45°)
5°ゲイン	約1.5
鋼板幅	890mm・1,190mm・1,500mm
鋼板厚	約0.5mm



B-950-MM  
※色見本は印刷のため現物と異なる場合があります。

※上記仕様は予告なしに変更する場合があります。

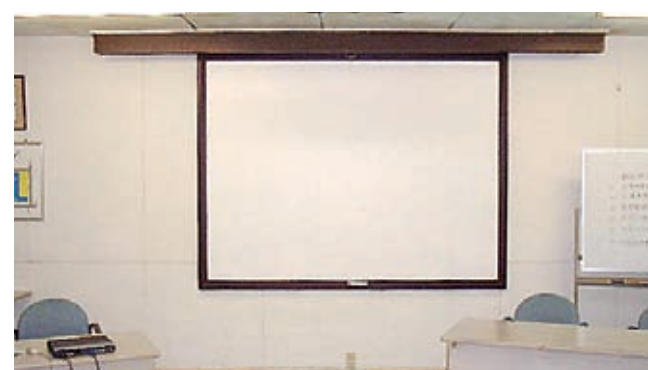

JFE建材(株)千葉工場製マイカスクリーン 高さ1700mm×巾2300mm

### 円柱加工 屋外設置の大画面

フレキシブルに加工できるので、円柱への設置なども可能です。耐候性・耐久性が高いから、屋外設置用としてもお使いいただけます。

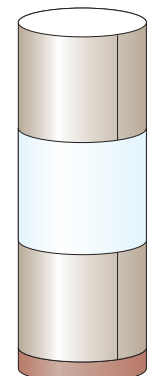

ホーロー鋼板スクリーン

# マイカスクリーン

JFE 建材 株式会社 <http://www.jfe-kenzai.co.jp/>

本社	〒651-0075	神戸市中央区北本町通1-1-28	TEL.078(232)5823 FAX.078(232)5709
東京本社	〒103-0012	東京都中央区日本橋堀留町1-10-15(JL日本橋ビル)	TEL.03(5644)1211 FAX.03(5644)1235
リパ-ホ-ロ-営 業 部	〒103-0012	東京都中央区日本橋堀留町1-10-15(JL日本橋ビル)	TEL.03(5644)5417 FAX.03(5644)5404
営業開発部	〒103-0012	東京都中央区日本橋堀留町1-10-15(JL日本橋ビル)	TEL.03(5644)1273 FAX.03(5644)5934
営業開発部	〒651-0075	神戸市中央区北本町通1-1-28	TEL.078(232)5771 FAX.078(232)5770
営業開発部	〒651-0075	神戸市中央区北本町通1-1-28	TEL.078(232)5812 FAX.078(232)5842
北海道支店	〒060-0005	札幌市中央区北五条西2丁目5番(JRタワー)	TEL.011(231)3701 FAX.011(231)3702
東北支店	〒980-0811	仙台市青葉区一番町3-1-1(仙台富士ビル)	TEL.022(266)3070 FAX.022(223)3060
新潟支店	〒950-0087	新潟市東大通1丁目2-23(北陸ビル)	TEL.025(246)3233 FAX.025(246)3255
埼玉支店	〒330-0843	さいたま市大宮区吉敷町2-44(吉敷町スクエアビル)	TEL.048(647)6600 FAX.048(647)6677
群馬支店	〒370-0811	群馬県高崎市相生町1-1(八十二銀行高崎ビル)	TEL.027(326)3455 FAX.027(327)2246
栃木支店	〒320-0027	宇都宮市埴田2-3-6(栃木中央ビル)	TEL.028(625)2651 FAX.028(627)0967
東関東支店	〒260-0025	千葉市中央区問屋町1-35(千葉ポートサイドタワー)	TEL.043(238)3551 FAX.043(238)3552
神奈川支店	〒231-0063	横浜市中区花咲町1-5(第一東商ビル)	TEL.045(243)1431 FAX.045(243)1421
長野支店	〒380-0901	長野市居町5(勝山ビル)	TEL.026(259)3739 FAX.026(244)2586
静岡支店	〒422-8061	静岡市森下町1-35(静岡MYタワー)	TEL.054(202)5230 FAX.054(282)3311
名古屋支店	〒460-0003	名古屋市中区錦1-7-19(名古屋岡本ビル)	TEL.052(204)5707 FAX.052(204)1611
北陸支店	〒930-0004	富山市桜橋通り2-25(第一生命ビル)	TEL.076(441)1462 FAX.076(432)2384
岡山支店	〒700-0821	岡山市中山下1-8-45(NTTクレド岡山ビル)	TEL.086(223)1558 FAX.086(225)5684
中国支店	〒730-0036	広島市中区袋町4-21(広島フコク生命ビル)	TEL.082(248)7303 FAX.082(248)3141
四国支店	〒760-0023	高松市寿町1-3-2(高松第一生命ビル)	TEL.087(821)5548 FAX.087(821)5540
九州支店	〒810-0073	福岡市中央区舞鶴2-1-10(福岡ロプロビル)	TEL.092(761)2266 FAX.092(781)5975
青森営業所	〒030-0862	青森市古川1-21-8(読売青森ビル)	TEL.017(773)2255 FAX.017(722)6510
秋田営業所	〒010-0921	秋田市大町3-5-1(アクサニチダン秋田ビル)	TEL.018(867)1271 FAX.018(867)1272
福島営業所	〒963-8001	福島県郡山市大町1-9-13(カーニープレイス郡山第二)	TEL.024(935)6131 FAX.024(935)6132
茨城営業所	〒310-0802	水戸市柵町1-5-10(杉山パークシティ201)	TEL.029(231)6330 FAX.029(231)6378
鹿児島営業所	〒890-0053	鹿児島市中央町13-1(熊本ファミリー不動産鹿児島ビル)	TEL.099(256)2560 FAX.099(256)2552